

Bastelbogen Nr. 999z

mittlere Standardhalterung

Version 2.0

Seite 1

Durchmesser : 9,2 cm

Tiefe : 1,1 cm

Seiten : 2 + 1

Anzahl der Teile : 7

Schwierigkeit: S3 mittel

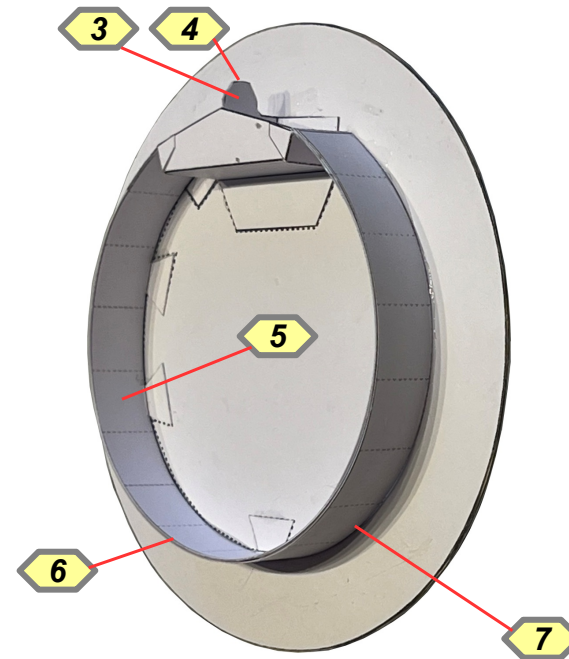
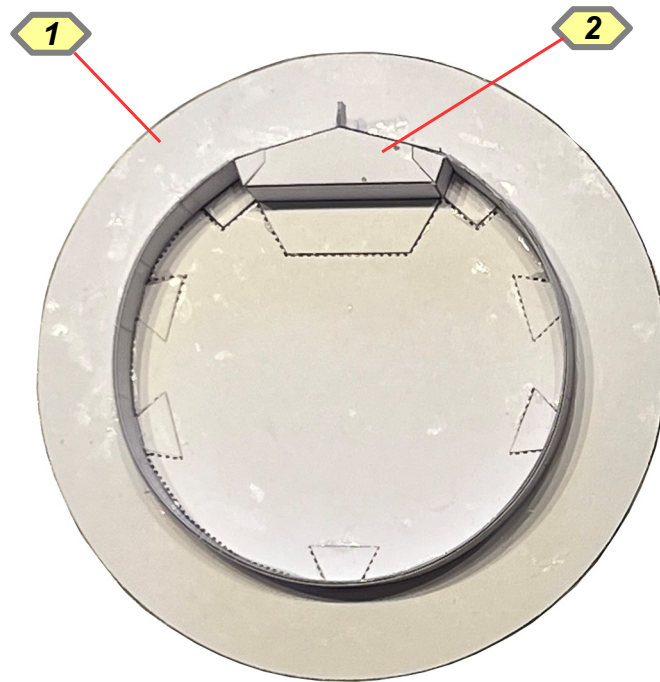

Bastelbogen Nr. 999z

mittlere Standardhalterung

Version 2.0

Seite 2

- 160g Papier -

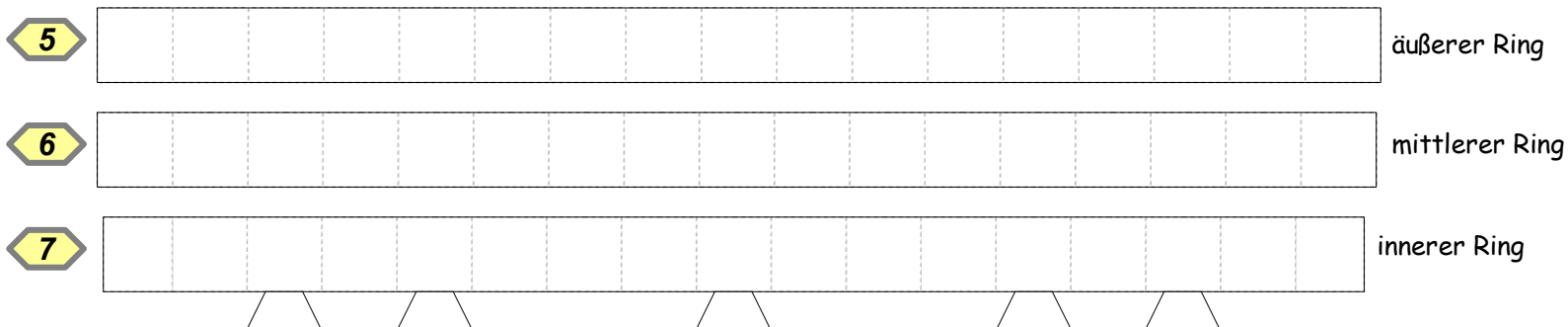
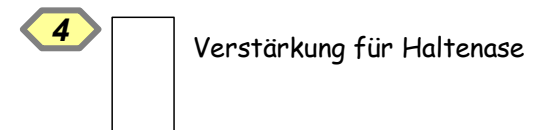
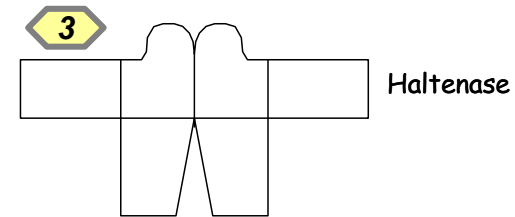
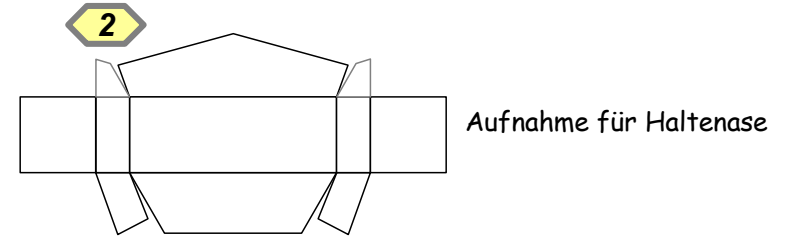
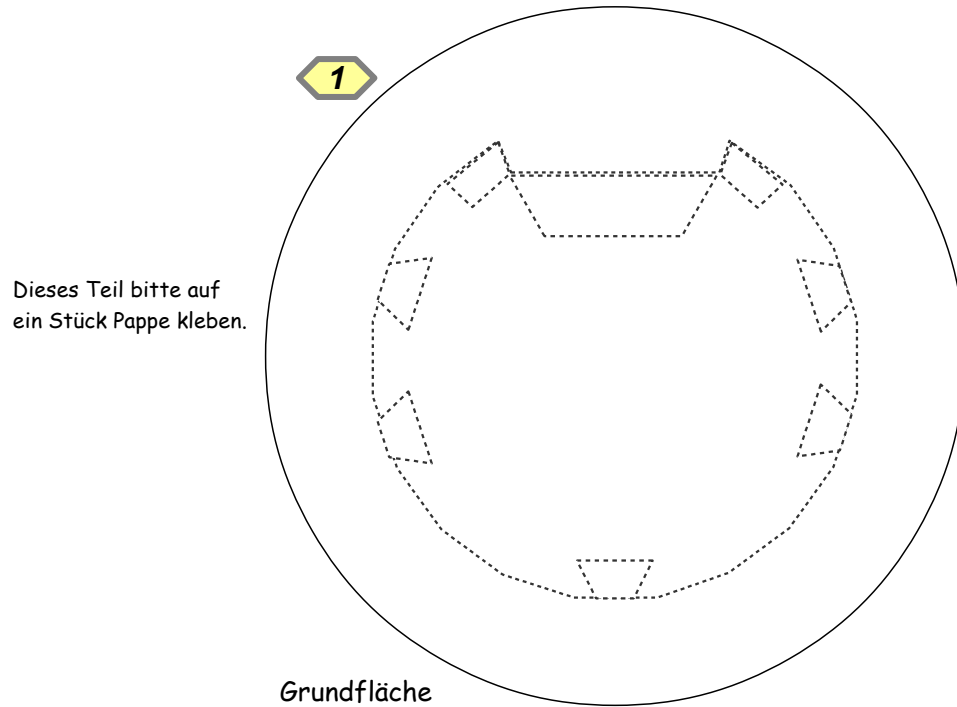

Projekt Bastelbogen

www.projekt-bastelbogen.de

Copyright 2006-2024 Boris Voigt, Berlin-Hohenschönhausen
© bestimmte Rechte vorbehalten
Sie sind nicht berechtigt, Veränderungen in
diesem Bastelbogen vorzunehmen.
Ein Verkauf dieses Bastelbogens wird hiermit untersagt.
Die kostenlose Weitergabe dieses Bastelbogens ist erlaubt.

Bastelbogen Nr. 999z mittlere Standardhalterung (2x)

Version 2.0

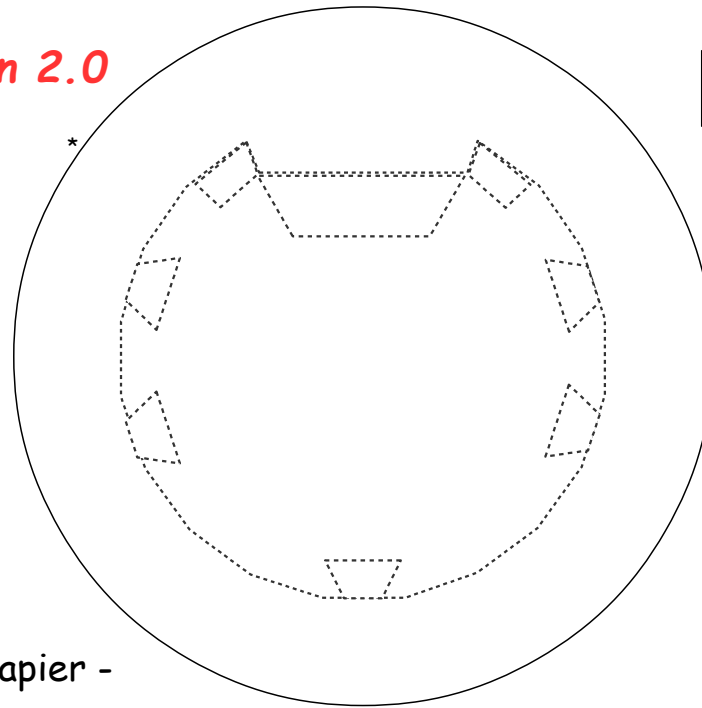
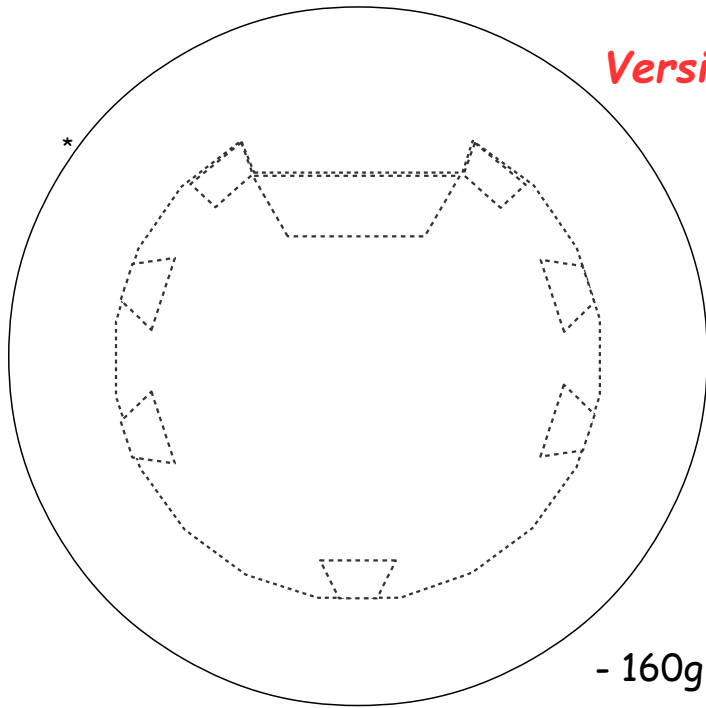

- 160g Papier -

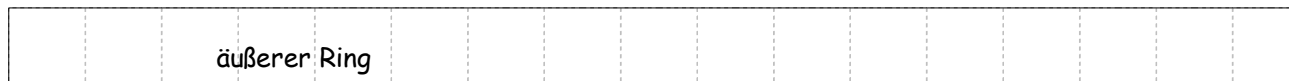
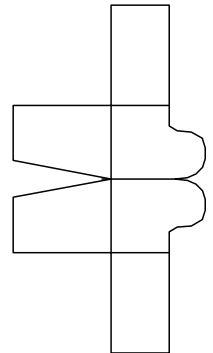
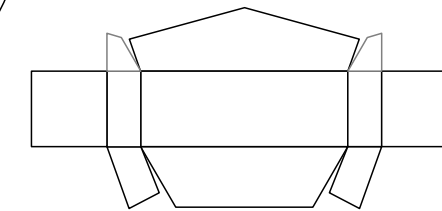
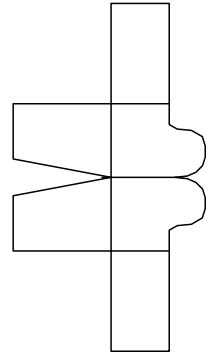
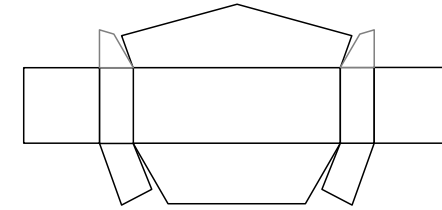

äußerer Ring

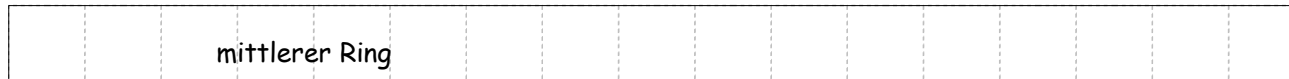

mittlerer Ring

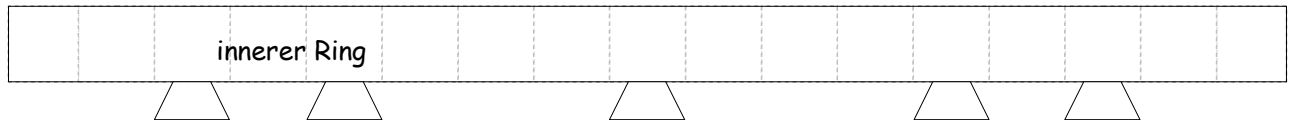

innerer Ring

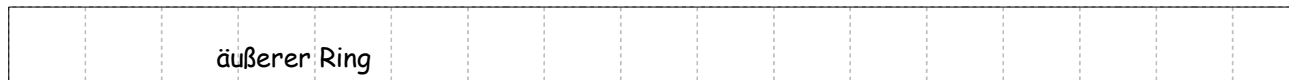

äußerer Ring

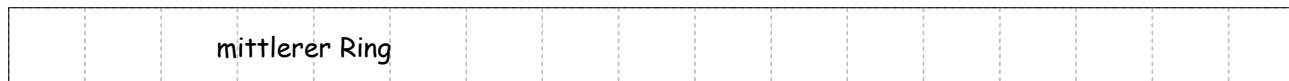

mittlerer Ring

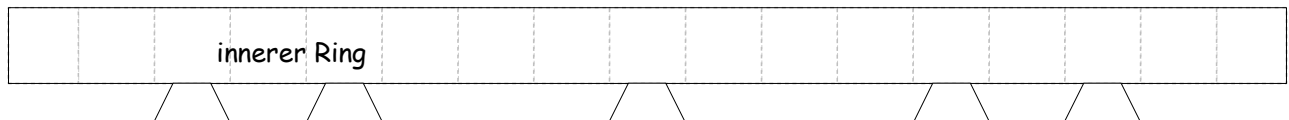

innerer Ring

* Dieses Teil bitte auf ein Stück Pappe kleben.

Copyright 2006-2024 Boris Voigt, Berlin-Hohenschönhausen
 © bestimmte Rechte vorbehalten
 Sie sind nicht berechtigt, Veränderungen in diesem Bastelbogen vorzunehmen.
 Ein Verkauf dieses Bastelbogens wird hiermit untersagt.
 Die kostenlose Weitergabe dieses Bastelbogens ist erlaubt.



Projekt Bastelbogen
www.projekt-bastelbogen.de