

Halterung für Laternen und Sterne (2x)

Version 4.0

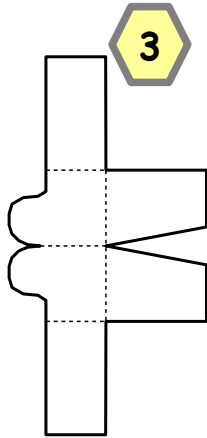

3

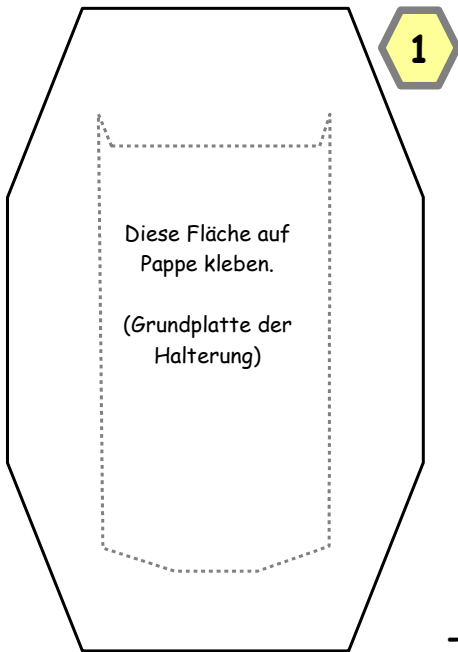
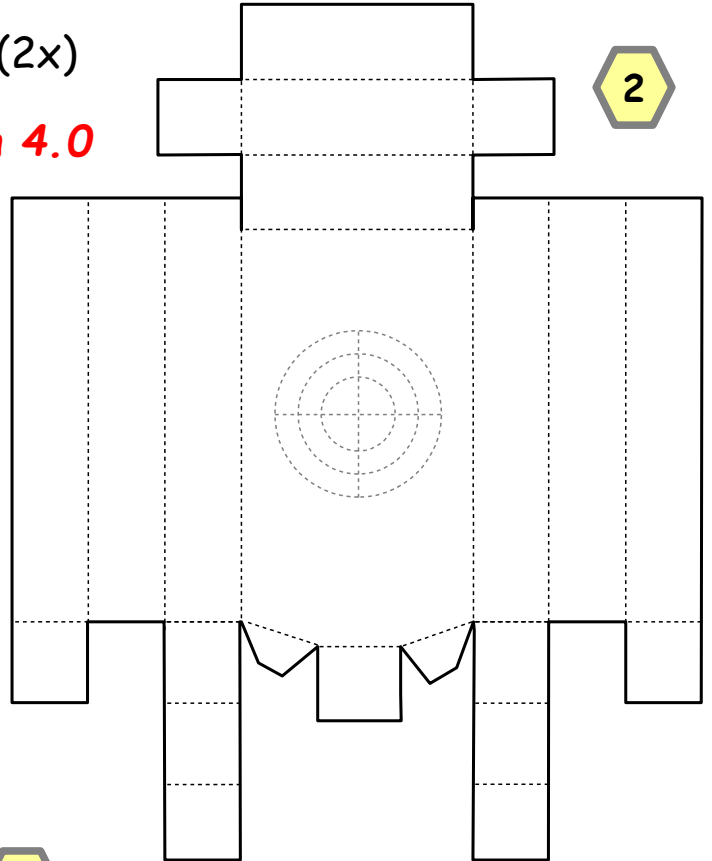

2

- 160g Papier -

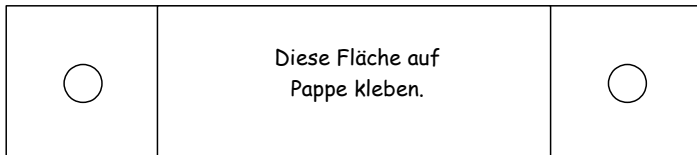

4

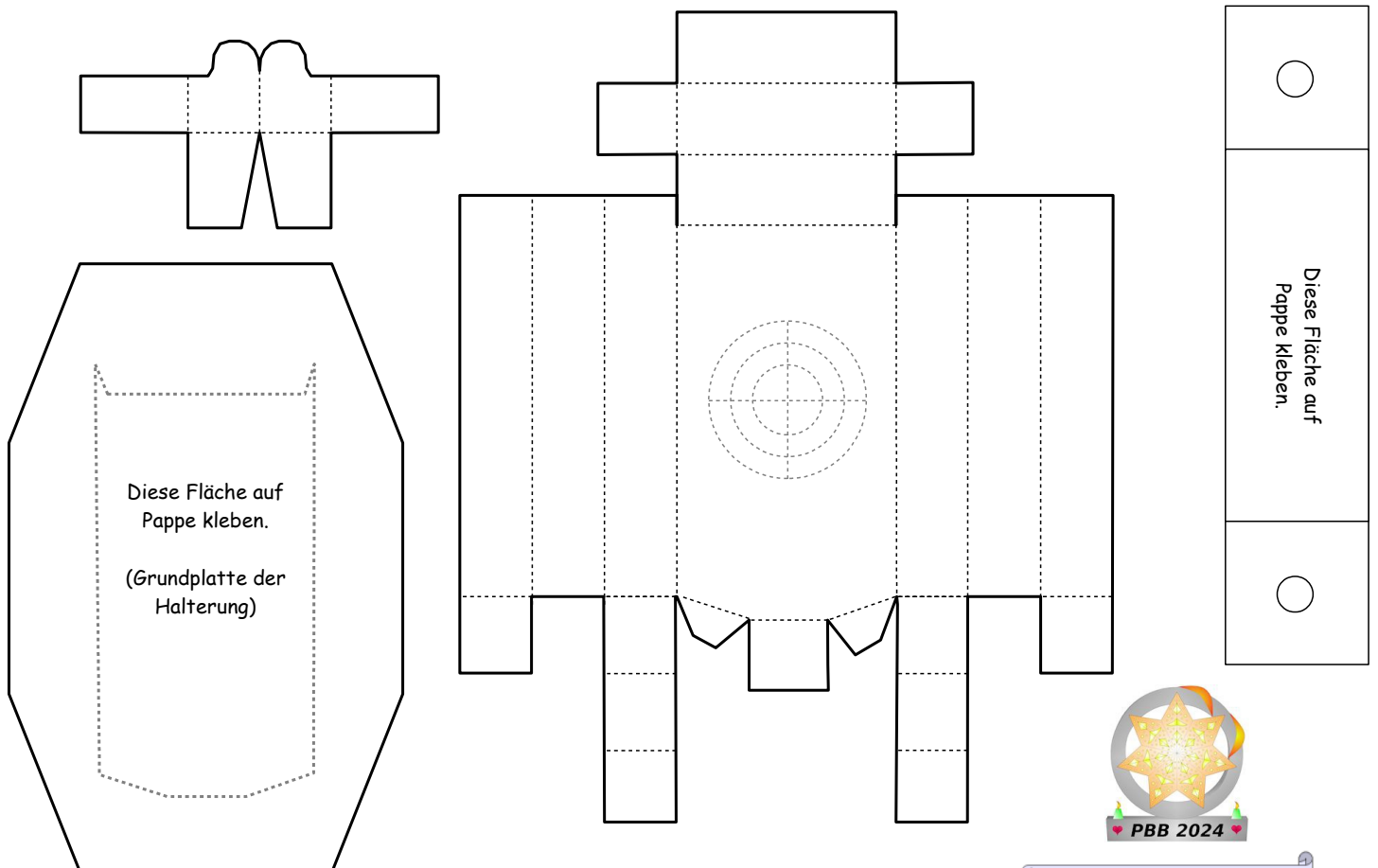

Halterung für Laternen und Sterne, zusätzliche Bilder



Bild: Die Halterung wurde mit zwei 360 Grad LEDs bestückt.



Mit Hilfe von Teil 4 kann die Halterung auf einen Holzstab gesteckt werden.

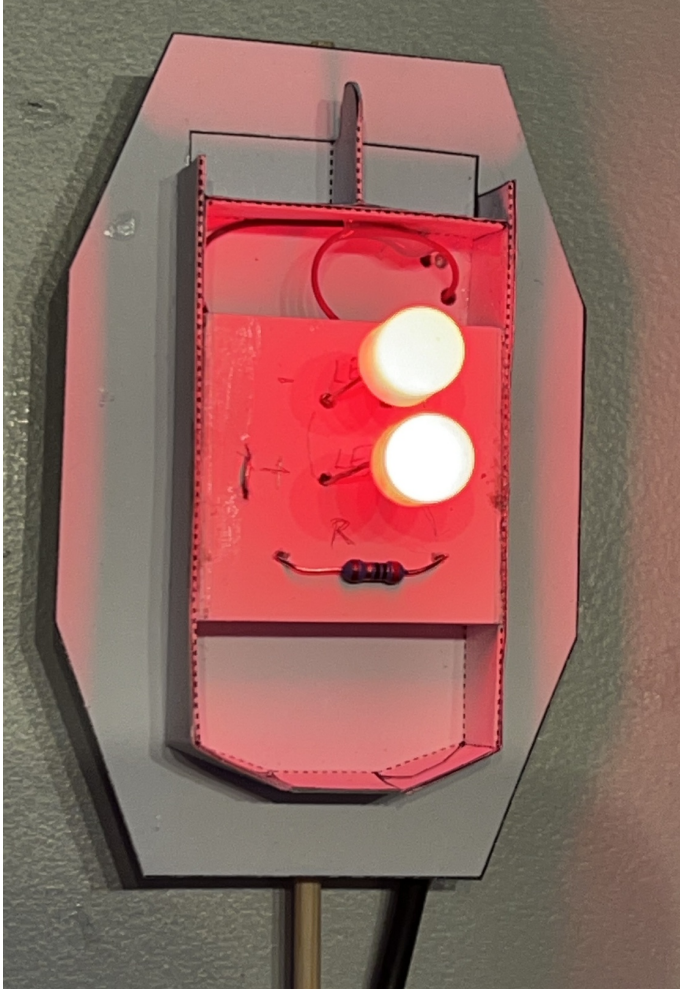
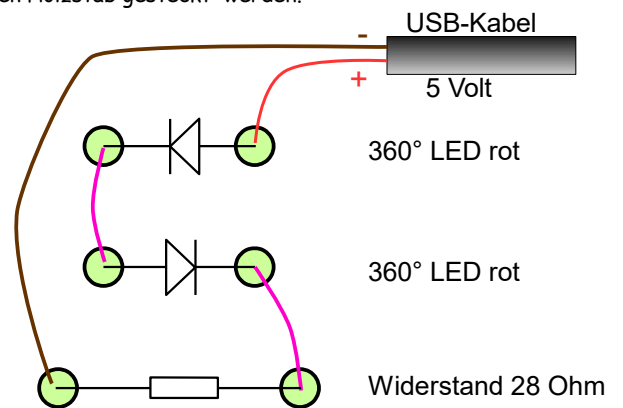

Hier wurde die Laterne 832q auf die Halterung gesteckt.



Hier wurde der Stern 905u Version 2.0 auf die Halterung gesteckt.

