

16-Spitz Stern, einseitig (8-Spitz Stern mit Zwischenspitzen) mit Halterung

Durchmesser : 24,1 cm
L x B x H : 22,1 cm x 11,4 cm x 22,1 cm
Seiten : 9 +1
Anzahl der Teile: 21

Schwierigkeit: S4 mittelschwer

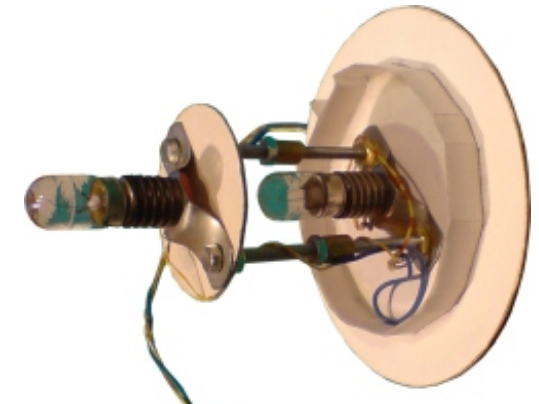
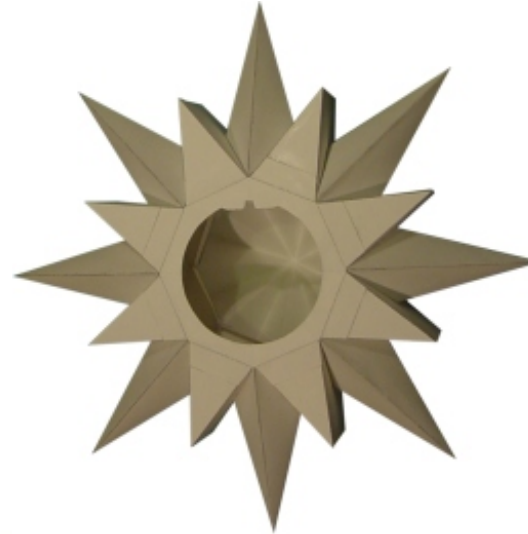
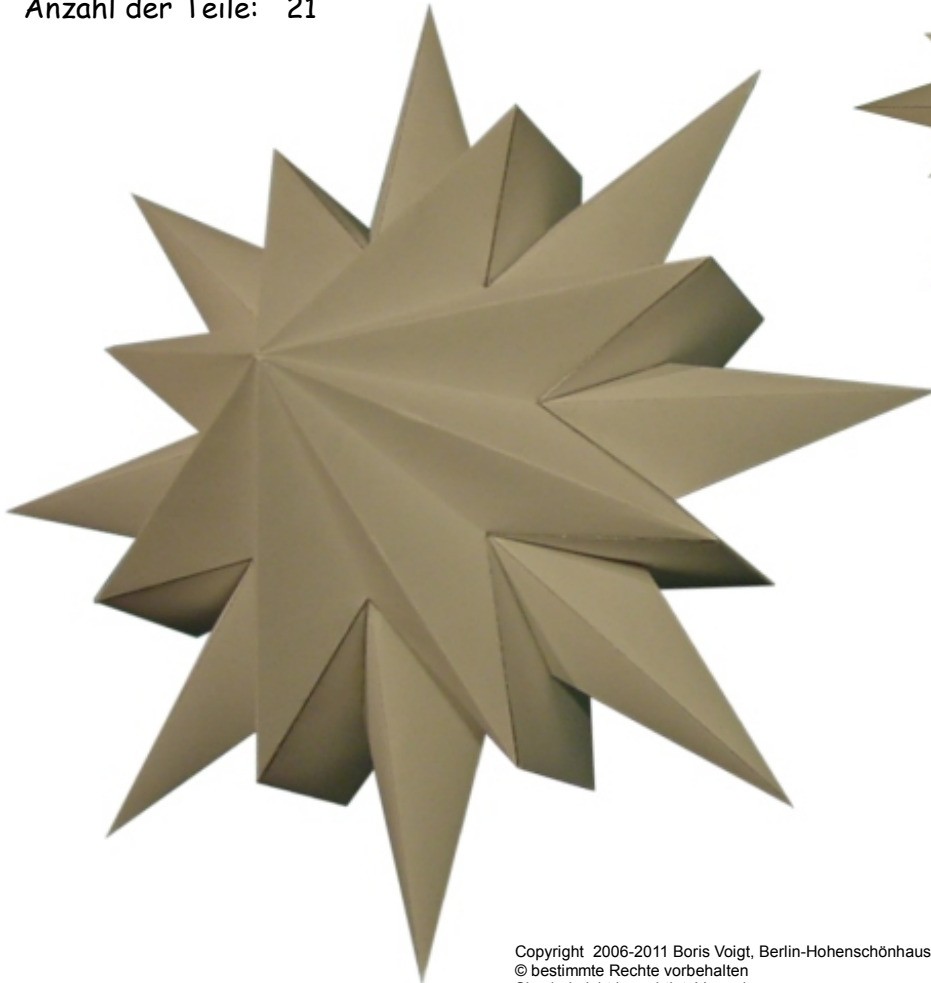

Copyright 2006-2011 Boris Voigt, Berlin-Hohenschönhausen
© bestimmte Rechte vorbehalten
Sie sind nicht berechtigt, Veränderungen
in diesem Bastelbogen vorzunehmen.
Ein Verkauf dieses Bastelbogens wird hiermit untersagt.
Die kostenlose Weitergabe dieses Bastelbogens ist erlaubt.



16-Spitz Stern

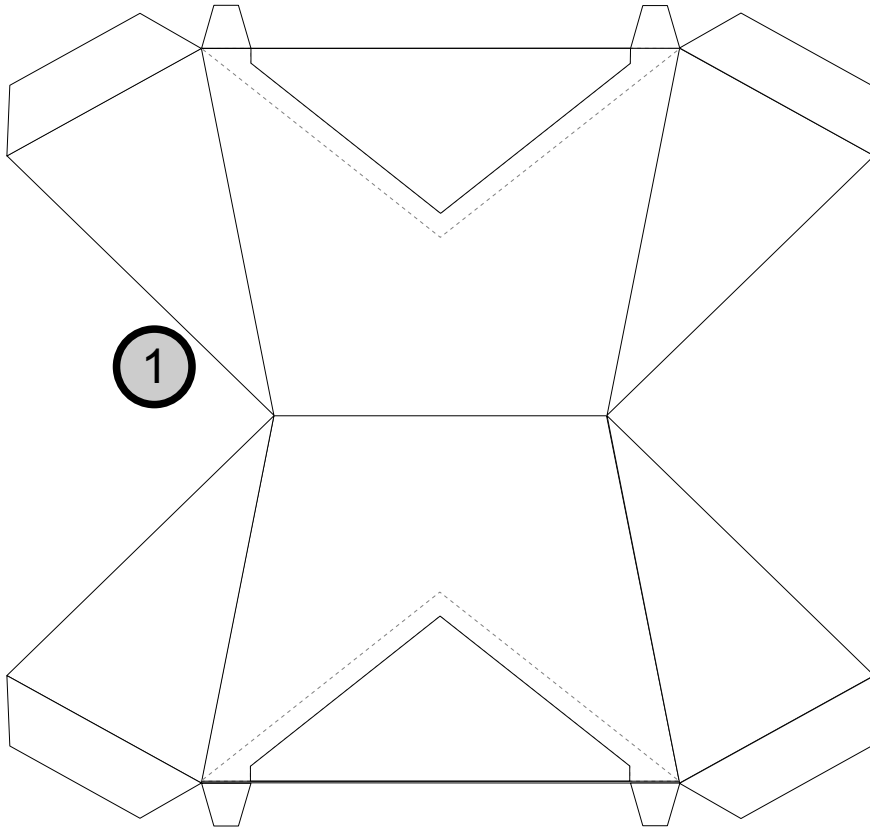

Projekt Bastelbogen
www.projekt-bastelbogen.de

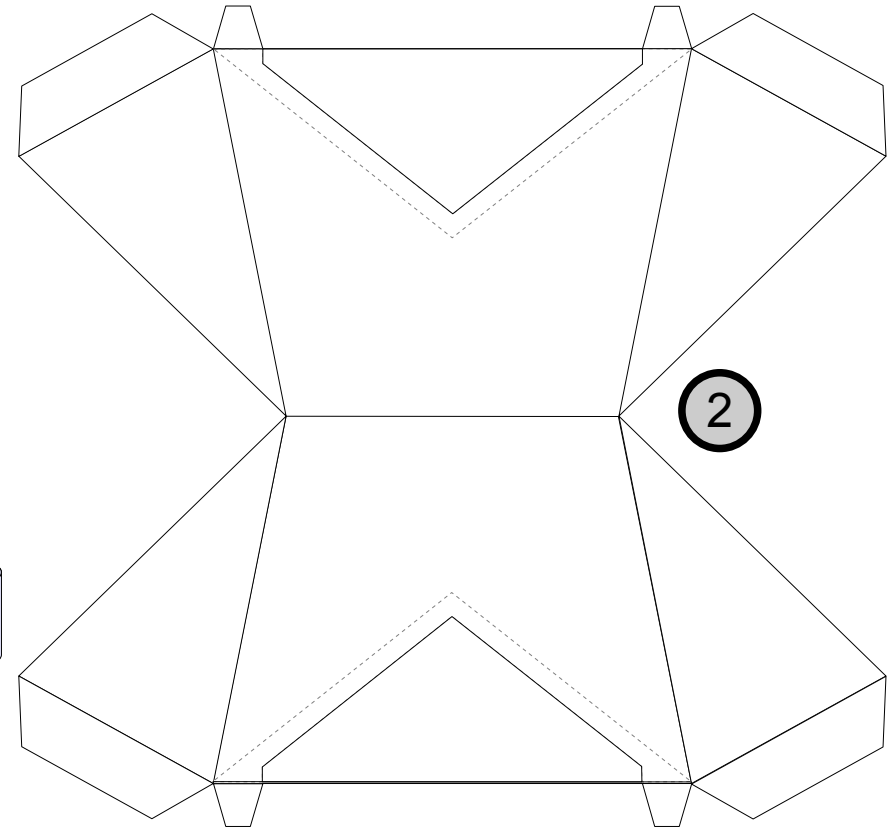

16-Spitz Stern

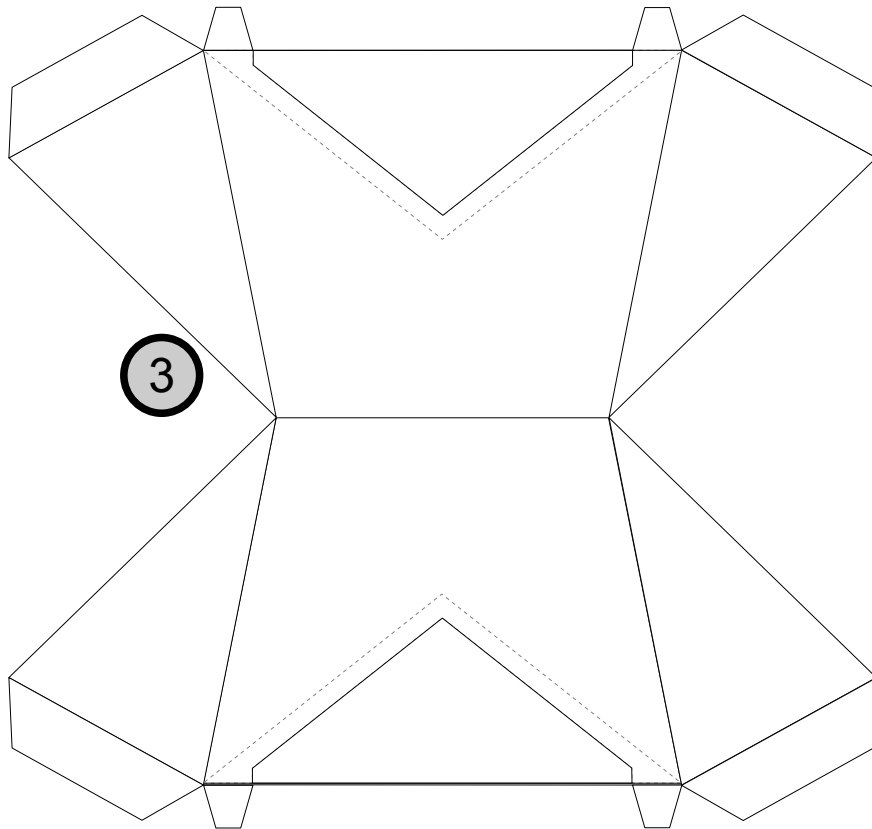

Projekt Bastelbogen
www.projekt-bastelbogen.de

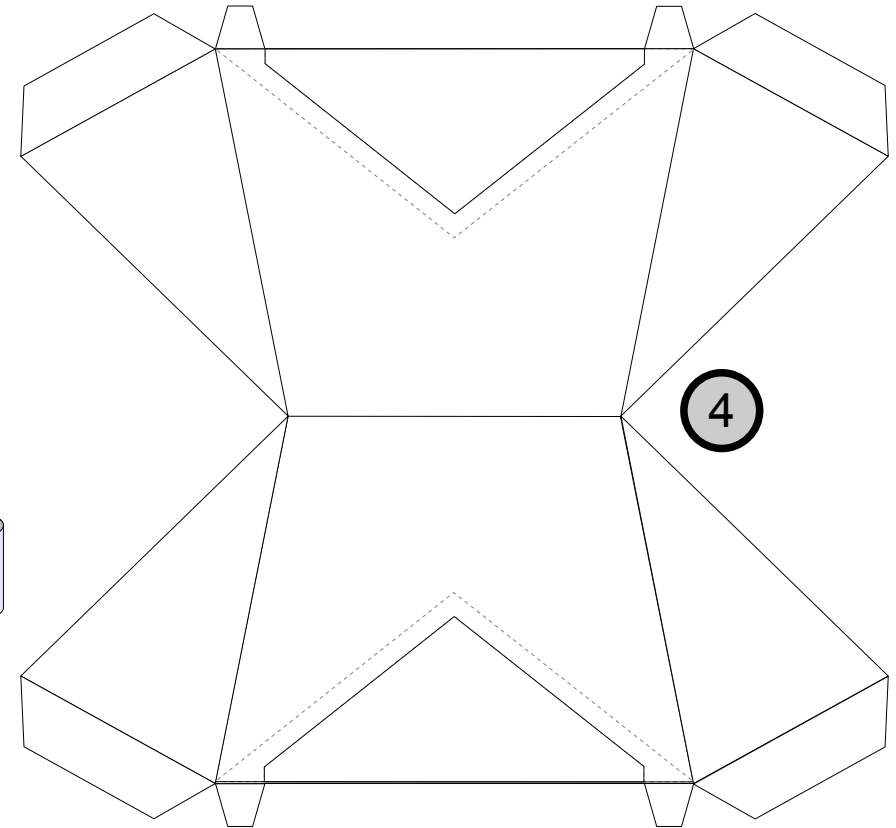

16-Spitz Stern

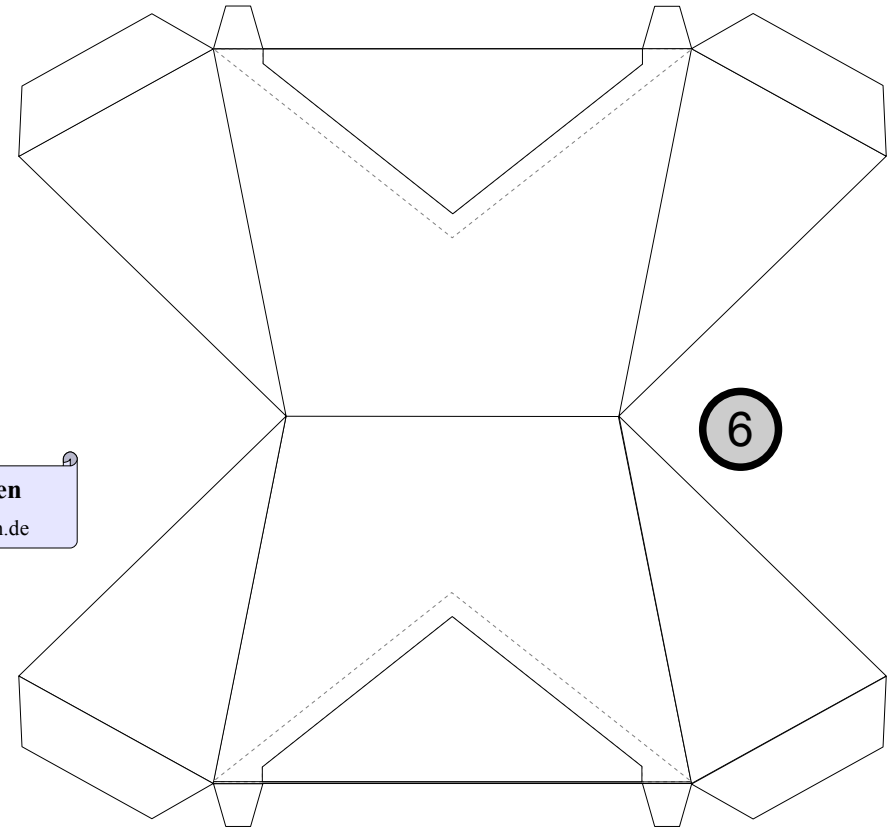
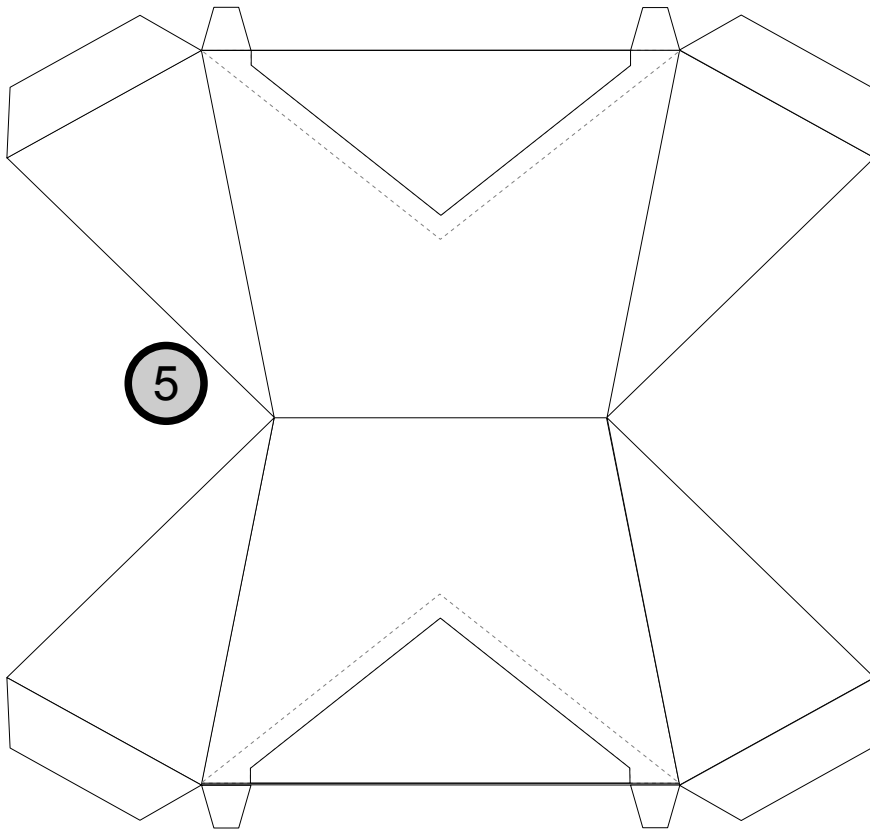

Projekt Bastelbogen

www.projekt-bastelbogen.de

16-Spitz Stern

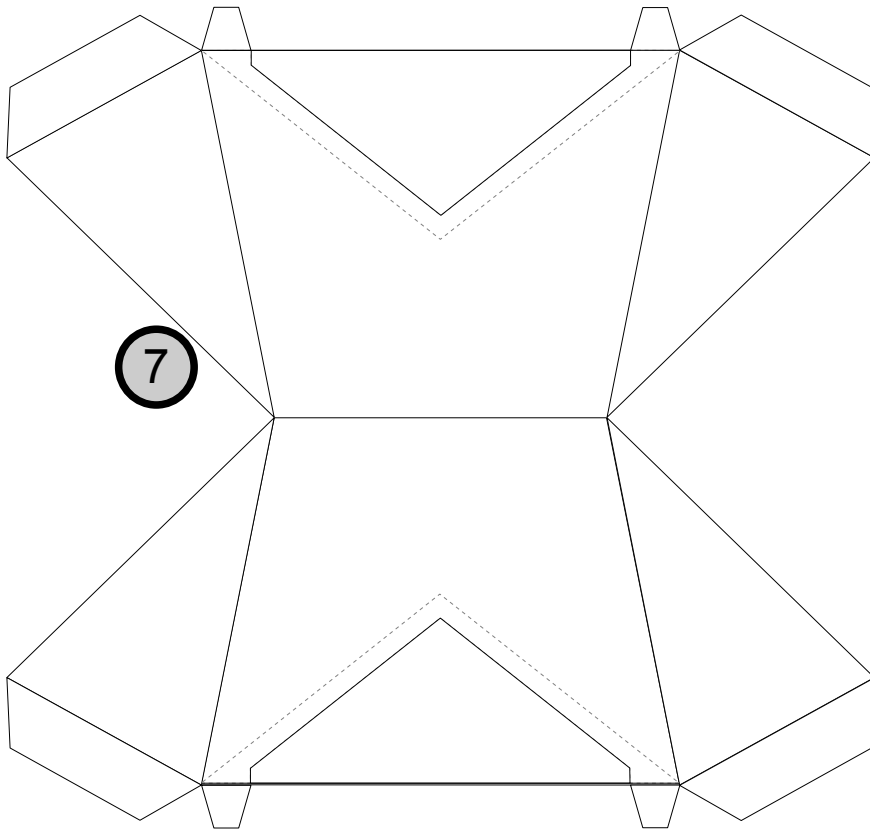

Projekt Bastelbogen
www.projekt-bastelbogen.de

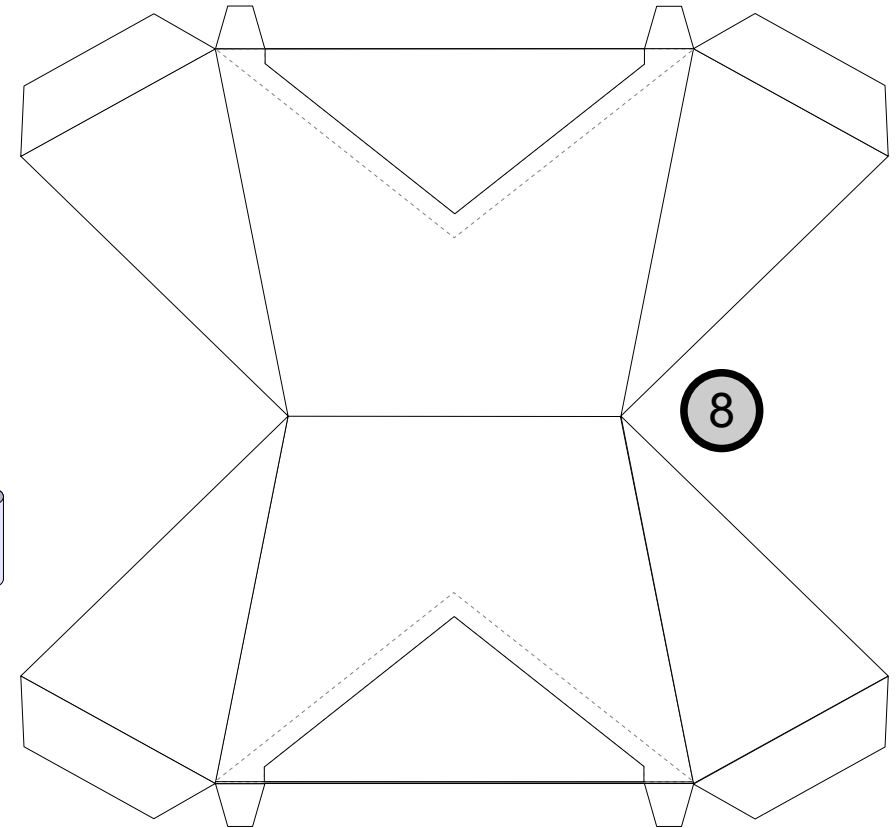

10

11

9

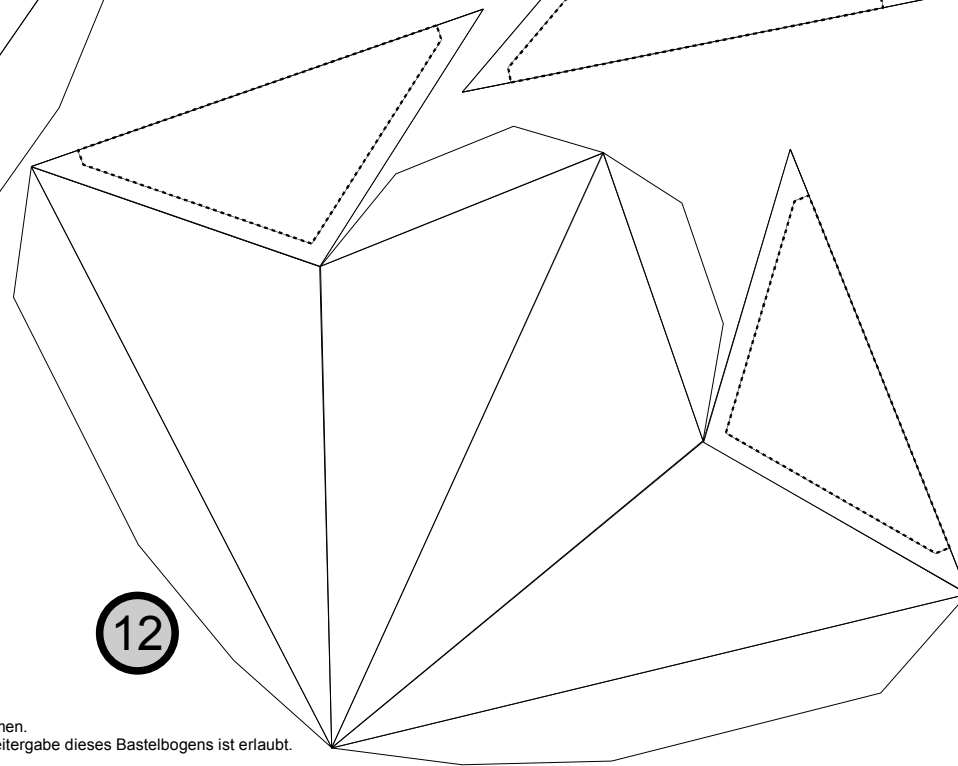
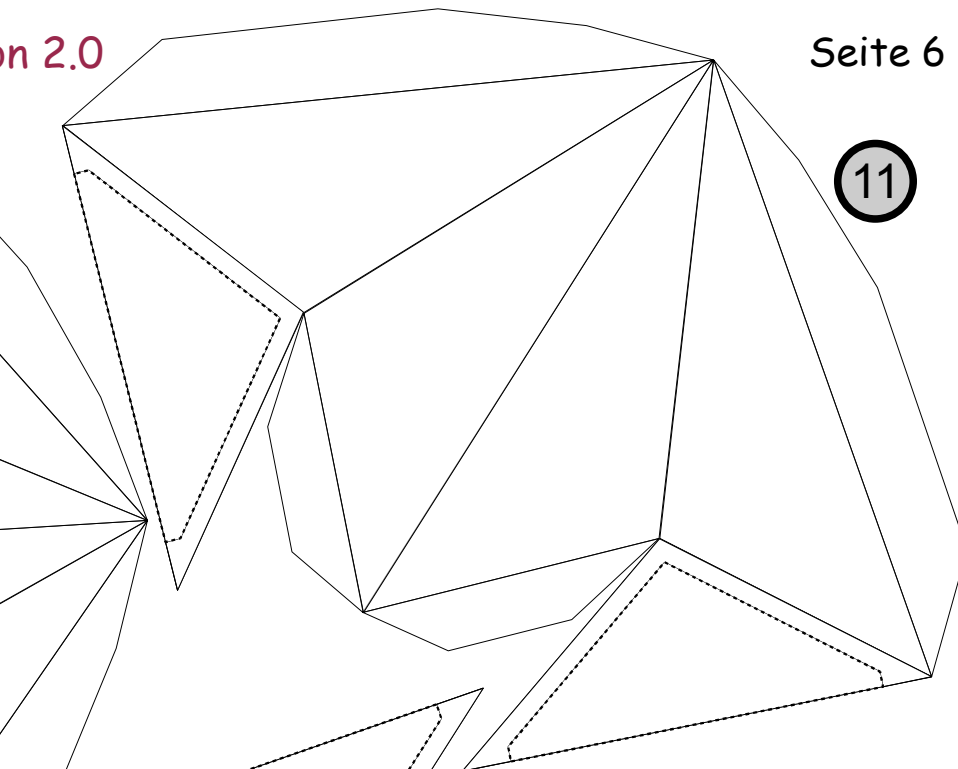
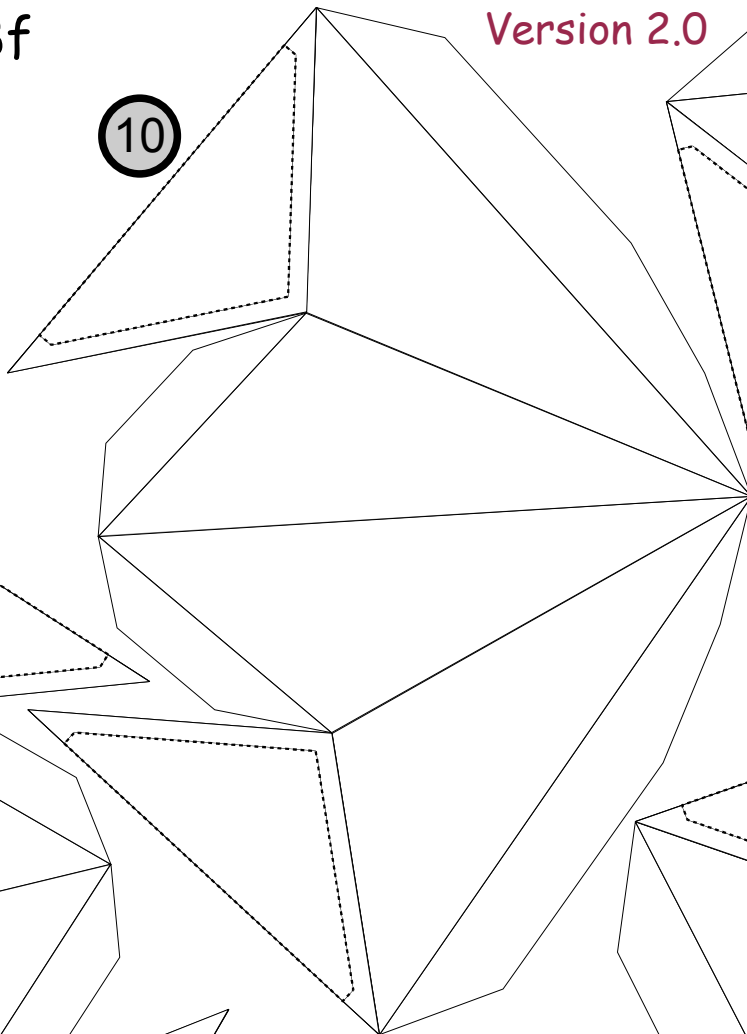
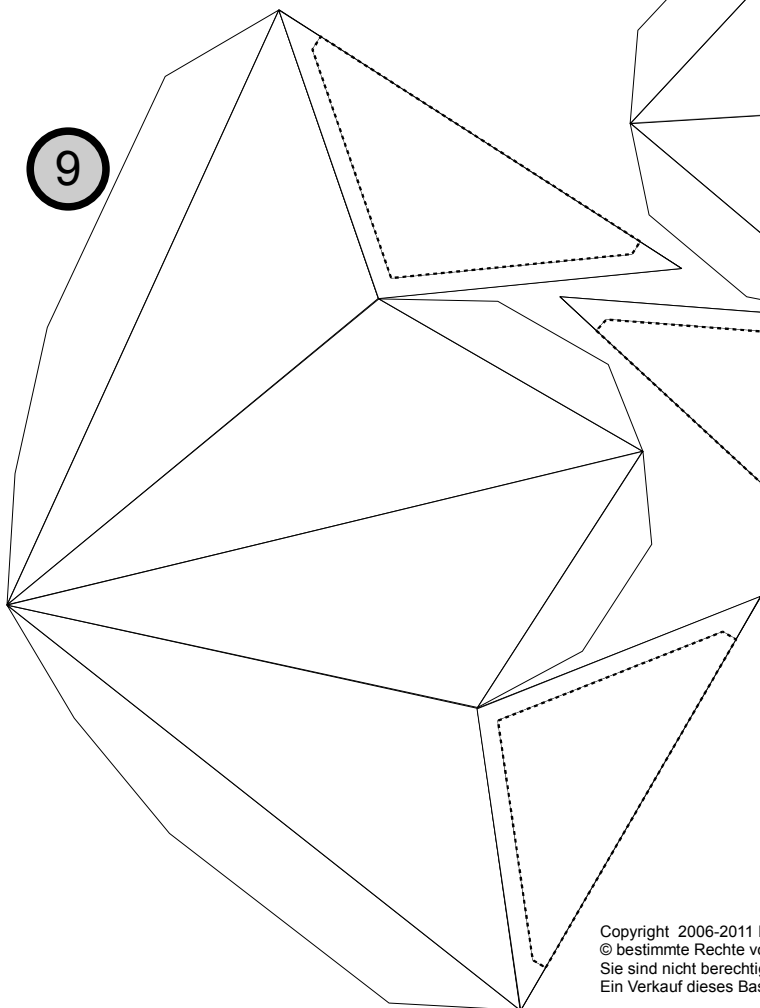

© PBB 2011

Projekt Bastelbogen

www.projekt-bastelbogen.de

12

Bastelbogen Nr. 908f

16-Spitz Stern,
Zwischenspitzen

Version 2.0

Seite 7

14

15

13

16



© PBB 2011

Projekt Bastelbogen
www.projekt-bastelbogen.de

16-Spitz Stern

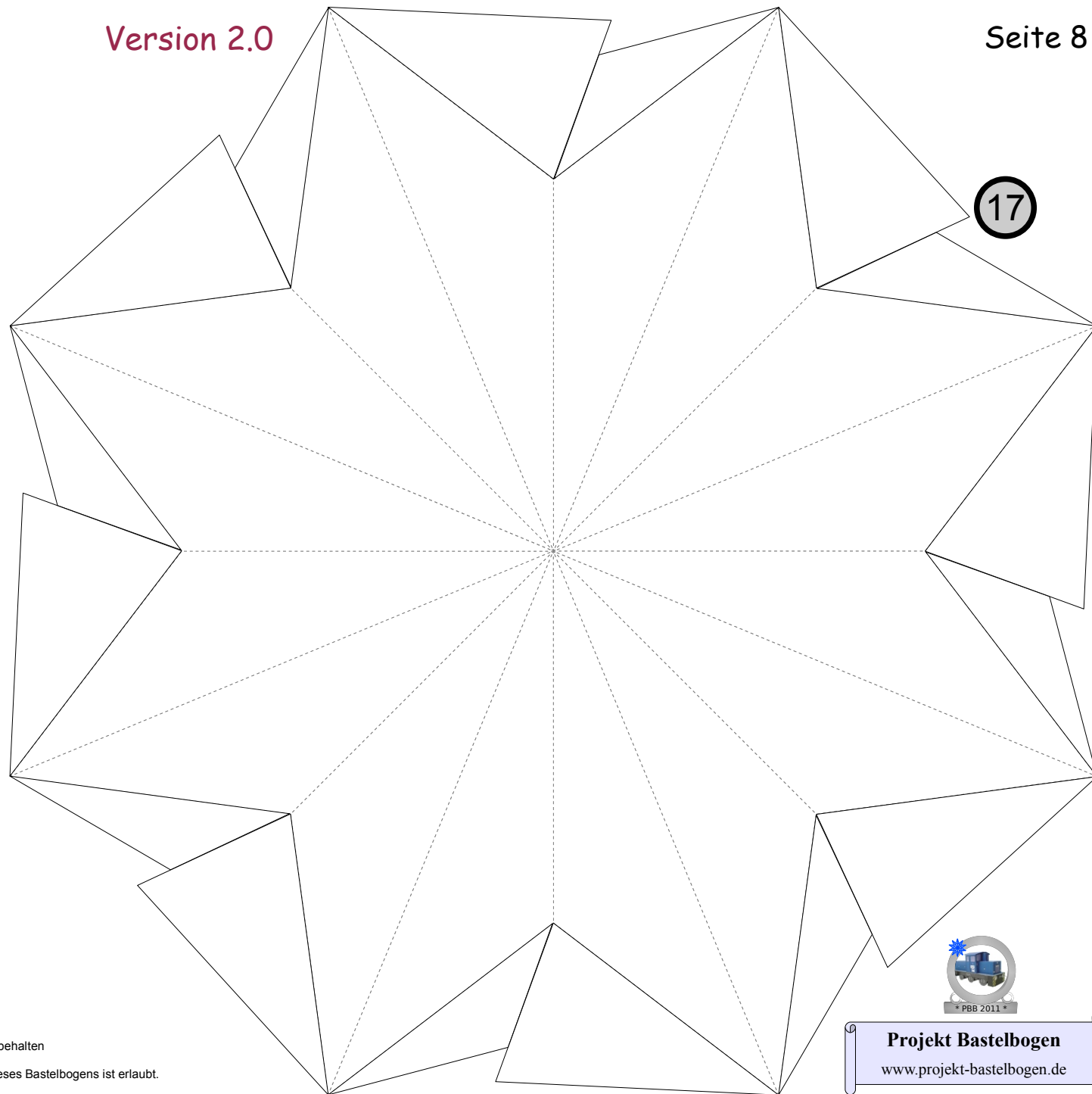

16-Spitz Stern

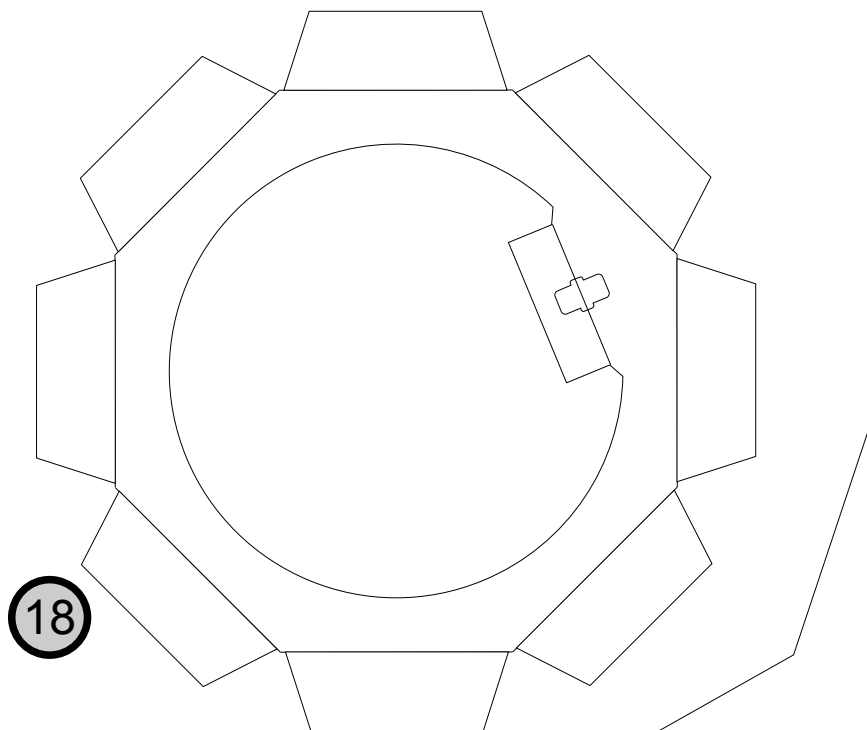

Projekt Bastelbogen

www.projekt-bastelbogen.de

Copyright 2006-2011 Boris Voigt, Berlin-Hohenschönhausen
© bestimmte Rechte vorbehalten
Sie sind nicht berechtigt, Veränderungen
in diesem Bastelbogen vorzunehmen.
Ein Verkauf dieses Bastelbogens wird hiermit untersagt.
Die kostenlose Weitergabe dieses Bastelbogens ist erlaubt.

Bitte dieses Teil auf ein
Stück Pappe aufkleben.

19a

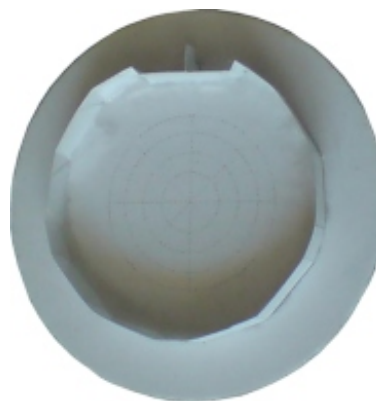
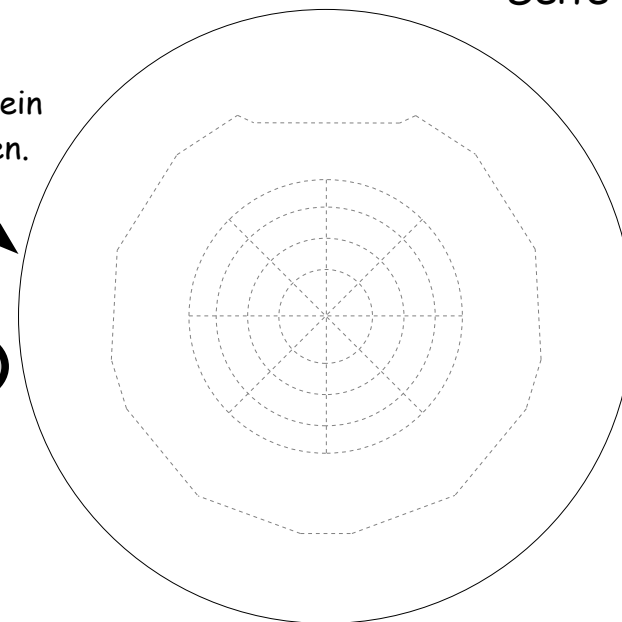

19b

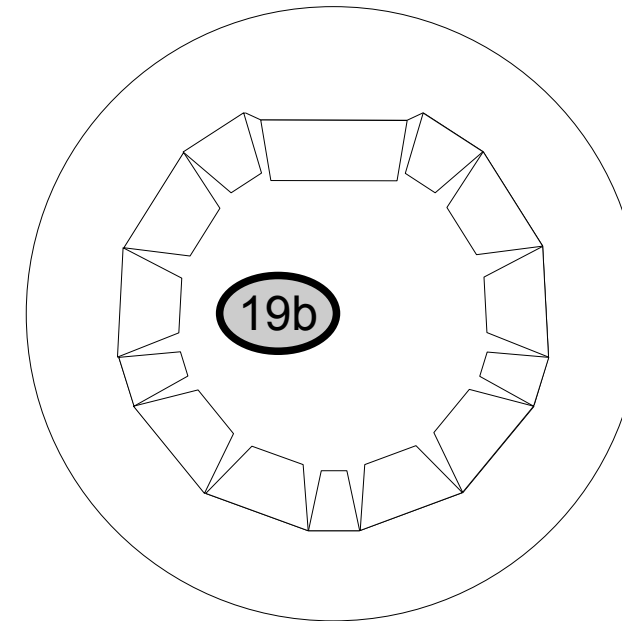

19c

